

1部ホープス男子 代表数 12

1	坪川 碧 丸岡卓球JSC	1	沖村 泰希 大野クラブジュニア	3	新田 藍士 若狭TTC	2	
2	小林 侑正 円山卓球スポ少	1	窪田 操 鯖江王山	2	乙部 遼大 卓誠会Jr	3	
3	山口 真大 鯖江王山	1	小野 柗太 若狭TTC	2	真柄 悠希 大野クラブジュニア	3	
4	山口 一樹 鯖江王山	1	水島 臣 A・O卓球スポ少	3	川端 颯真 美山卓球スポ少	2	
5	渡辺 薫穂 春江卓球クラブ	1	松村 遼太郎 大野クラブジュニア	2	村松 翔太 若狭TTC	3	
6	宇野 稜翔 A・O卓球スポ少	1	三屋 侑聖 春江卓球クラブ	2	川端 空翔 森田ジュニア	3	
7	志田 侑愛 金津卓球スポ少	+	武田 朔空 万葉JTC	1	伊藤 琉騎 A・O卓球スポ少	2	
8	河原 脩真 若狭TTC	1	竹澤 陽翔 円山卓球スポ少	2	天谷 湊心 森田ジュニア	3	

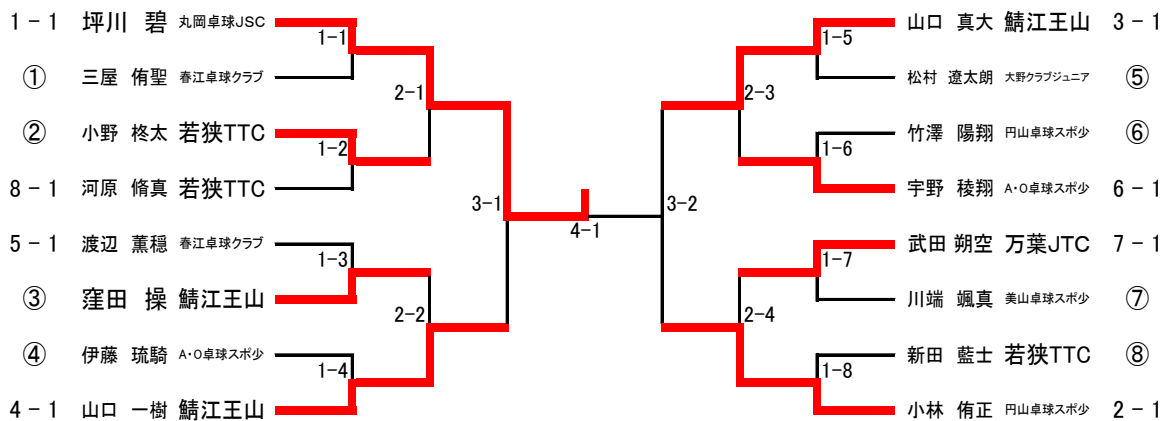

※リーグ2位の選手は、当日抽選で場所(①~⑧)が決定します。

1部ホープス男子代表決定戦

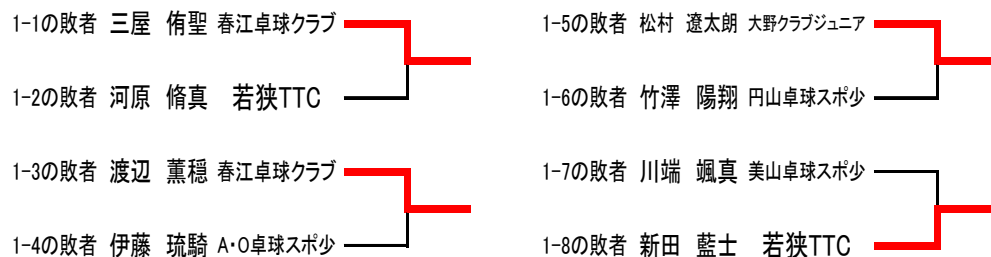

※決勝トーナメント1回戦の敗者は代表決定戦があります。

※代表決定戦で1勝した選手は北信越選手権の代表権を得ます。

1部ホープス女子 代表数 12

1	杉本 心麗 フェニックスクラブ 1	出口 莉瑚 若狭TTC 2	裕 瑞季 春江卓球クラブ 3	
2	伊藤 三緒 フェニックスクラブ 1	内田 鈴華 万葉JTC 2	西 玲菜 森田ジュニア 3	
3	堀本 笑那 ミナミラボ 1	浜田 彩恵 三国卓球クラブ 2	尾竹 亜瑚 卓誠会Jr 3	
4	津田 那智 フェニックスクラブ 1	池田 美穂 大野クラブジュニア 2	網淵 菜々芭 A・O卓球スポ少 3	
5	濱崎 星見 ミナミラボ 1	上田 郁乃 美浜卓球スポ少 3	天谷 莉穂 森田ジュニア 2	
6	廣部 いづみ 丸岡卓球JSC 1	大畑 心咲 若狭TTC 2	亀岡 みい 卓誠会Jr 3	
7	志田 愛珠 金津卓球スポ少 1	石本 莉奈 森田ジュニア 1	富田 彩奈 美山卓球スポ少 2	
8	山口 美羽 美浜卓球スポ少 1	森下 咲帆 若狭TTC 3	酒井 一華 A・O卓球スポ少 2	
9	堂下 ゆめか 大野クラブジュニア 1	宮田 桃花 春江卓球クラブ 2	嶋田 真央 A・O卓球スポ少 3	

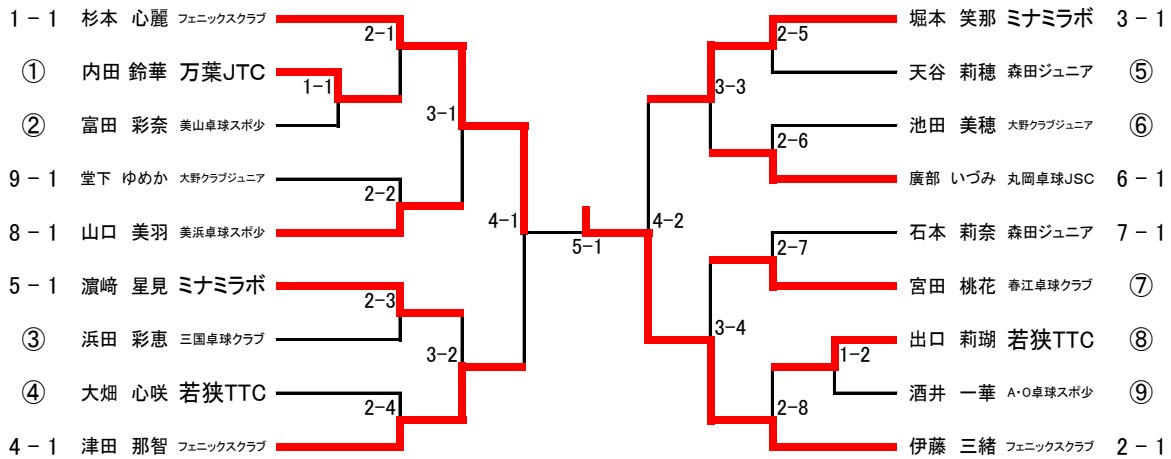

※リーグ2位の選手は、当日抽選で場所(①～⑨)が決定します。

1部ホープス女子代表決定戦

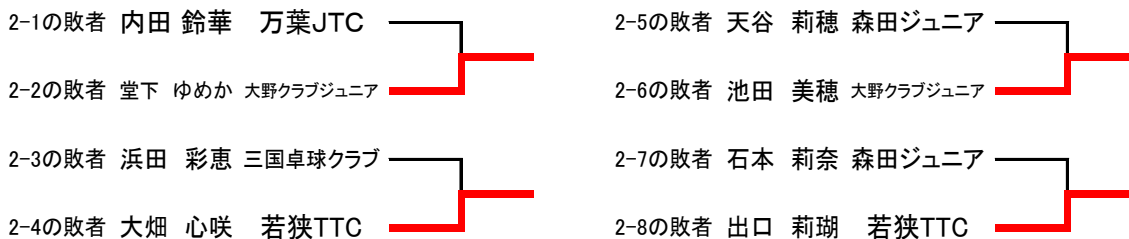

※決勝トーナメント2回戦の敗者は代表決定戦があります。

※代表決定戦で1勝した選手は北信越選手権の代表権を得ます。

1部カブ男子 代表数 8

1	堀江 荘志 丸岡卓球JSC	1	福山 智仁 フェニックスクラブ	2	重僧 琉斗 美山卓球スポ少	3	小林 武琉 円山卓球スポ少	4
2	三輪 吏音 フェニックスクラブ	1	高山 勇弥 春江卓球クラブ	2	加畑 慶祐 A・O卓球スポ少	3		
3	杉田 久輝 ミナミラボ	1	山川 絢大 大野クラブジュニア	2	吉田 來生 フェニックスクラブ	3		
4	野村 吏央 フェニックスクラブ	キ	森川 弦 若狭TTC	1	山形 将真 鯖江王山	2	堂下 陽向 北郷SC	3

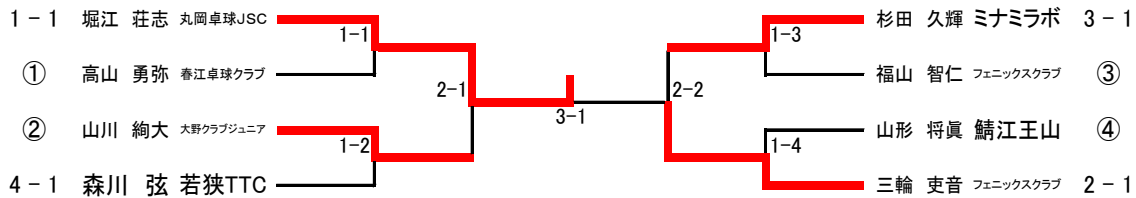

※リーグ2位の選手は、当日抽選で場所(①~④)が決定します。

1部カブ女子 代表数 8

1	徳永 楓奈 フェニックスクラブ	1	武田 紗矢 美浜卓球スポ少	2	川端 乃愛 美山卓球スポ少	キ	山本 陽芽花 A・O卓球スポ少	3
2	小辻 花音 万葉JTC	1	村中 優理子 ミナミラボ	2	山崎 葉奈 金津卓球スポ少	キ	滝波 花心 円山卓球スポ少	3
3	坂田 裕菜 丸岡卓球JSC	1	浜田 恵菜 三国卓球クラブ	2	横田 桜 美山卓球スポ少	3		

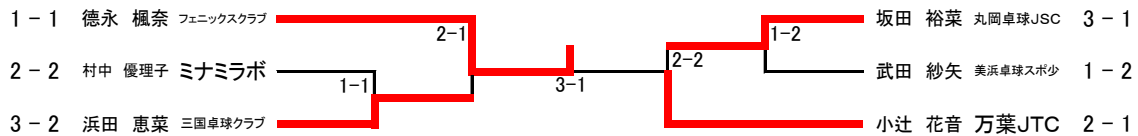

1部カブ女子代表決定戦

	山本 陽芽花	滝波 花心	横田 桜	試合得点	順位
1	山本 陽芽花 A・O卓球スポ少	1-3	3-0	3	2
2	滝波 花心 円山卓球スポ少	3-1	3-0	4	1
3	横田 桜 美山卓球スポ少	0-3	0-3	2	3

※1部カブ女子の各リーグ3位以下の選手は代表決定戦があります。

※1部カブ女子の代表決定戦で上位2名の選手が北信越選手権の代表権を得ます。

バンビ男子 代表数 4

1	徳永 汰士 フェニックスクラブ	1	吉田 楓功 フェニックスクラブ	2	堀田 隼佑 若狭TTC	3	吉村 凜月 丸岡卓球JSC	4
2	清水 瑛太 フェニックスクラブ	2	萬田 晴也 ミナミラボ	1	早川 満 若狭TTC	3	横田 結人 美山卓球スポ少	4

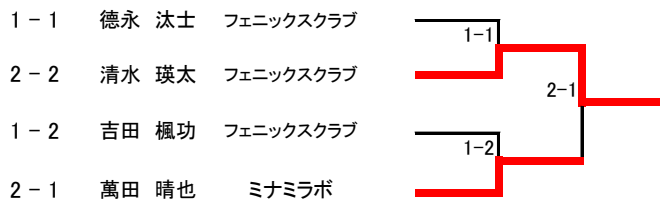

バンビ女子 代表数 4

1	前田 みこ ミナミラボ	1	宮田 莉央 春江卓球クラブ	2	武田 葉 卓愛レジェンド	3	川端 愛未 美山卓球スポ少	キ
2	福山 陽菜 フェニックスクラブ	1	武田 結 卓愛レジェンド	2	八代 菜央 三国卓球クラブ	3		

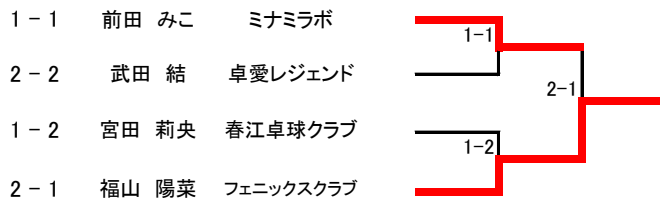

2部ホープス男子

1	角 和樹 清水クラブジュニア	1	川島 幸湊 三国卓球クラブ	3	富澤 一仁 春江卓球クラブ	2	
2	宇野 晴大 丸岡卓球JSC	1	小坂 徠空 清水クラブジュニア	3	三勢 夏太郎 春江卓球クラブ	2	
3	上坂 惺 鯖江王山	1	西畑 拓真 春江卓球クラブ	3	宇野 龍信 フェニックスクラブ	2	
4	濱田 開 三国卓球クラブ	キ	芝 和磨 A・O卓球スポ少	1	茶谷 朋哉 春江卓球クラブ	2	
5	山腰 遥己 森田ジュニア	3	杉本 将真 春江卓球クラブ	2	西野 源龍 丸岡卓球JSC	1	
6	葛上 開斗 ミナミラボ	1	酢馬 優聖 春江卓球クラブ	2	坪川 直生 丸岡卓球JSC	3	

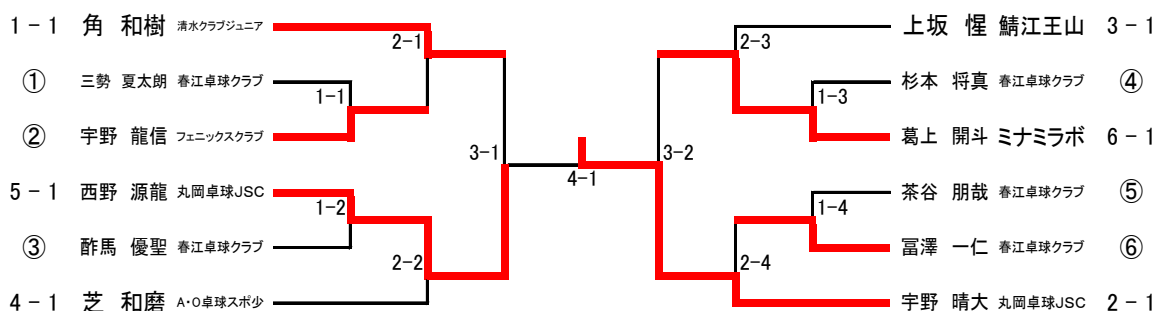

※リーグ2位の選手は、当日抽選で場所(①~⑥)が決定します。

2部ホープス女子

	山下 小椋	佐藤 優衣華	滝谷 友稀奈	大西 悠月	前田 衣千香	中道 咲	試合得点	順位
1	山下 小椋 美浜卓球スポ少	3-2	3-0	3-1	3-0	3-0	10	1
2	佐藤 優衣華 万葉JTC	2-3	2-3	0-3	0-3	3-2	7	4
3	滝谷 友稀奈 清水クラブジュニア	0-3	3-2	0-3	0-3	3-0	8	3
4	大西 悠月 万葉JTC	1-3	0-3	0-3	0-3	1-3	5	6
5	前田 衣千香 フェニックスクラブ	0-3	3-0	3-0	0-3	3-0	9	2
6	中道 咲 美浜卓球スポ少	0-3	2-3	0-3	0-3	0-3	6	5

2部カブ男子

1	河合 遼士 大野クラブジュニア	1	坪田 留己叶 丸岡卓球JSC	2	今村 心一 清水クラブジュニア	4	神谷 典佐 ミナミラボ	3
2	谷岡 樹 丸岡卓球JSC	1	忽那 海秀 ミナミラボ	2	八代誠大 三国卓球クラブ	3	上ヶ谷 斗優也 森田ジュニア	4
3	川端 凜空 森田ジュニア	3	宇野 大仁朗 フェニックスクラブ	1	阿部 貴仁 ミナミラボ	2		
4	荒井 湊翔 森田ジュニア	2	山内 辰之助 円山卓球スポ少	3	吉村 凜斗 丸岡卓球JSC	1		
5	伊藤 慧 金津卓球スポ少	2	山口 遼人 万葉JTC	3	神谷 知宏 ミナミラボ	1		

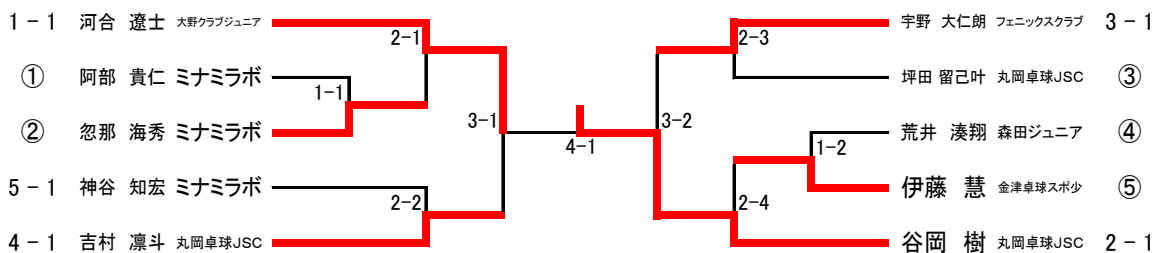

※リーグ2位の選手は、当日抽選で場所(①~⑤)が決定します。

2部カブ女子

		面谷 美海	山口 真央	治村 莓果	試合得点	順位
1	面谷 美海	三国卓球クラブ	3-1	3-0	4	1
2	山口 真央	美浜卓球スポ少	1-3	3-1	3	2
3	治村 莓果	三国卓球クラブ	0-3	1-3	2	3

第8回 北信越卓球選手権大会 福井県代表者名簿

バンビの部

	男 子		女 子	
1位	清水 瑛太	フェニックス卓球クラブ	福山 陽菜	フェニックス卓球クラブ
2位	萬田 晴也	ミナミラボ	前田 みこ	ミナミラボ
3位	徳永 汰士	フェニックス卓球クラブ	宮田 莉央	春江卓球クラブジュニア
4位	吉田 楓功	フェニックス卓球クラブ	武田 結	卓愛レジェンド

カブの部

	男 子		女 子	
特別	川畑 小次郎	フェニックス卓球クラブ		
特別	太田 風志	フェニックス卓球クラブ		
特別	鈴木 貫太	ミナミラボ		
1位	堀江 荘志	丸岡卓球JSC	徳永 楓奈	フェニックス卓球クラブ
2位	三輪 吏音	フェニックス卓球クラブ	小辻 花音	万葉JTC
3位	山川 絢大	大野クラブジュニア	浜田 恵菜	三国卓球クラブ
4位	杉田 久輝	ミナミラボ	坂田 裕菜	丸岡卓球JSC
5位	高山 勇弥	春江卓球クラブジュニア	村中 優理子	ミナミラボ
6位	山形 将真	鯖江王山ジュニア卓球クラブ	武田 紗矢	美浜卓球スポーツ少年団
7位	森川 弦	若狭TTC	滝波 花心	円山卓球スポーツ少年団
8位	福山 智仁	フェニックス卓球クラブ	山本 陽芽花	A・O卓球スポーツ少年団

ホープスの部

	男 子		女 子	
特別	平塚 亘	フェニックス卓球クラブ	大岩 悠乃	ミナミラボ
特別			小林 楓	ミナミラボ
特別			新谷 真奈	フェニックス卓球クラブ
1位	坪川 碧	丸岡卓球JSC	伊藤 三緒	フェニックス卓球クラブ
2位	山口 真大	鯖江王山ジュニア卓球クラブ	杉本 心麗	フェニックス卓球クラブ
3位	山口 一樹	鯖江王山ジュニア卓球クラブ	堀本 笑那	ミナミラボ
4位	小林 侑正	円山卓球スポーツ少年団	津田 那智	フェニックス卓球クラブ
5位	小野 柊太	若狭TTC	宮田 桃花	春江卓球クラブジュニア
6位	宇野 稜翔	A・O卓球スポーツ少年団	山口 美羽	美浜卓球スポーツ少年団
7位	窪田 操	鯖江王山ジュニア卓球クラブ	廣部 いづみ	丸岡卓球JSC
8位	武田 朔空	万葉JTC	濱崎 星見	ミナミラボ
9位	三屋 侑聖	春江卓球クラブジュニア	出口 莉瑚	若狭TTC
10位	松村 遼太郎	大野クラブジュニア	堂下 ゆめか	大野クラブジュニア
11位	渡辺 薫穂	春江卓球クラブジュニア	池田 美穂	大野クラブジュニア
12位	新田 藍士	若狭TTC	大畑 心咲	若狭TTC